

Honeywell®

Schnelleinstieg

Rondostat HR-20E



1. Bedienelemente und Display Rondostat

1. Heizzeit (dunkel) & Sparzeit in Stunden
2. Symbole für Heizzeit (Sonne), Sparzeit (Mond) und Frostschutz (Schneeflocke)
3. Anzeige Betriebsart
4. Taste für Umschaltung manueller / automatischer Betrieb
5. Taste für die Einstellung der Temperaturbereiche Heizzeit / Sparzeit
6. Taste zum einstellen der Uhrzeit und des Heizprogramms
7. Stellrad für Temperatur -und Zeiteinstellung

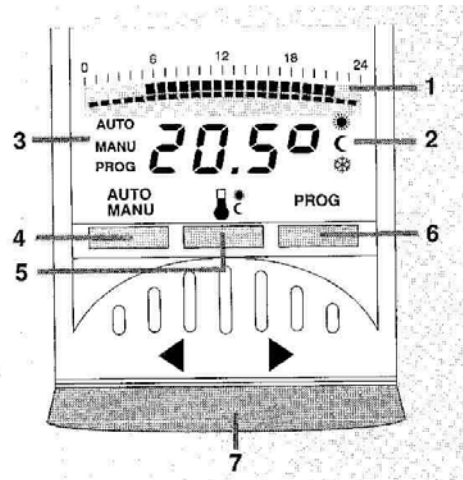

Zum bequemen einstellen Ihres Rondostaten können Sie das Bedienteil von dem Ventilaufsatz abnehmen. Dazu einfach die beiden Haltebügel nach oben drehen und abziehen

2. Einstellen von Datum und Uhrzeit

Nach dem einlegen der Batterien verlangt der Rondostat automatisch nach der Eingabe von Datum und Uhrzeit

- mit Stellrad Jahreszahl einstellen
- mit Taste PROG bestätigen
- mit Stellrad den Monat einstellen
- mit Taste PROG bestätigen
- mit Stellrad Tag einstellen
- mit PROG bestätigen
- mit Stellrad Stunde einstellen
- mit PROG bestätigen
- Mit Stellrad Minuten einstellen
- mit PROG bestätigen

Anzeige im Display

2003

17.06

17.06

21:47

21:47

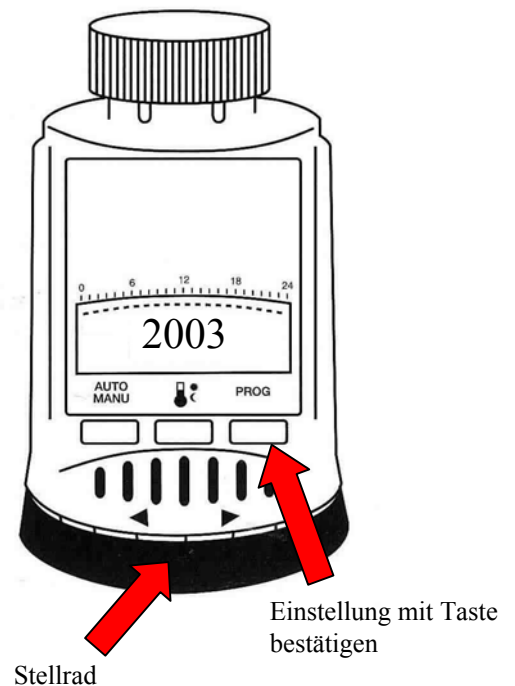



Datum und Uhrzeit korrigieren

Rondostat stellt automatisch von Sommer - auf Winterzeit um. Wenn Sie trotzdem Datum und Uhrzeit im laufenden Betrieb verändern wollen gehen Sie bitte wie folgt vor.

- Taste PROG für ca. 2 Sekunden gedrückt halten
- Datum und Uhrzeit wie zuvor beschrieben einstellen

3. Temperaturbereiche einstellen

Durch drücken der mittleren Taste kommen Sie in das Programm zur Temperatureinstellung. Gehen Sie wie folgt vor:

- Taste  drücken (Heiztemp.)
- Mit Stellrad die gewünschte Temperatur einstellen
- Taste  drücken (Spartemp.)
- Mit Stellrad die gewünschte Temperatur einstellen
- Taste  drücken um das Programm zu verlassen

Anzeige im Display

21.0°

16.0°C



Stellrad

Einstellung mit Taste bestätigen

So funktioniert Ihr Rondostat

Rondostat kennt pro Tag 4 Schaltzeiten, an denen entweder auf Komfort-Temperatur oder auf Spar-Temperatur geschaltet werden kann:

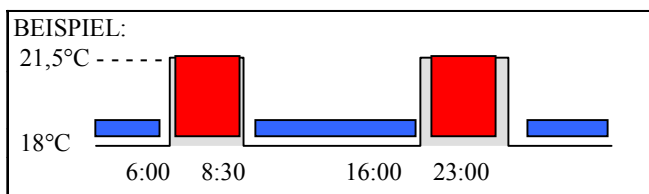

Werkseitig ist voreingestellt:

von 06.00 bis 22.00: 21°C
 von 22.00 bis 06.00: 16°C

(die zwei übrigen Schaltpunkte sind nicht belegt)

3. Heizprogramme einstellen

Im folgenden zeigen wir Ihnen detailliert die Möglichkeit Ihres Rondostats auf, die Ihnen helfen soll Ihre Geldbörse und die Umwelt zu schonen.

Rondostat funktioniert wie eine Zeitschaltuhr. Sie geben dem Gerät Zeiten vor, an denen Sie heizen möchten, bzw. wann Sie die Temperatur absenken wollen.

Je genauer Sie die Einstellungen Ihrem Tages, bzw. Wochenablaufs vornehmen, desto höher sind Ihre Einsparungen.

Wochenprogramm

Anhand eines Beispiels wollen wir Ihnen das **Wochenprogramm** erklären.

Sie stehen jeden Tag um 6.30 Uhr auf und verlassen das Haus um 9.00 Uhr. Am Abend kommen Sie gegen 17.30 wieder nach Hause. Um 23.00 Uhr gehen Sie zu Bett.

Ihr Programm würde also wie folgt aussehen

Wir berücksichtigen bei der Programmierung das aufheizen und abkühlen der Heizkörper mit.

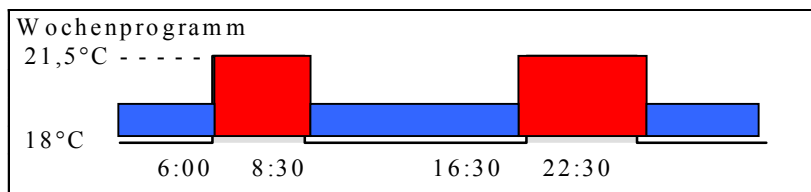

Wochenprogramm (alle Tage werden gleich geschaltet)

- Taste PROG drücken (1-7 steht für Mo - So.)
- mit Taste PROG bestätigen
- mit Stellrad den Start der ersten Heizzeit einstellen
- mit Taste PROG bestätigen
- mit Stellrad das Ende der ersten Heizzeit einstellen
- mit PROG bestätigen
- mit Stellrad den Start der zweiten Heizzeit einstellen
- mit PROG bestätigen
- mit Stellrad das Ende der zweiten Heizzeit einstellen
- mit PROG bestätigen
- fertig !!!!

Anzeige im Display

1-7
PROG

06:00
PROG

08:30
PROG

16:30
PROG

22:30
PROG

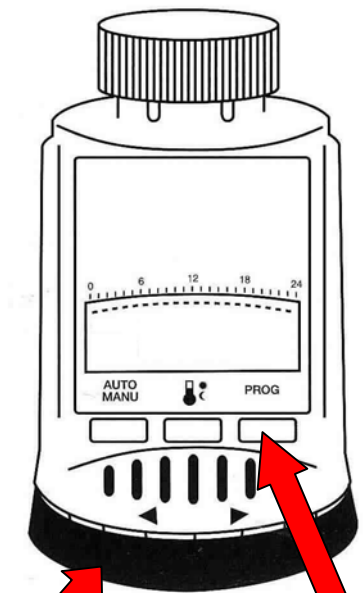

Stellrad

Einstellung mit Taste bestätigen

Tagesprogramm

Anhand eines Beispiels wollen wir Ihnen das **Tagesprogramm** erklären.

Sie stehen von Montag bis Freitag um 6.30 Uhr auf und verlassen das Haus um 9.00 Uhr. Am Abend kommen Sie gegen 17.30 wieder nach Hause. Um 23.00 Uhr gehen Sie zu Bett.

Am Samstag und Sonntag stehen Sie erst um 9.00 Uhr auf. Sie sind den ganzen Tag zu Hause und gehen gegen 23.00 Uhr ins Bett.

Ihr Programm würde also wie folgt aussehen

Wir berücksichtigen bei der Programmierung das aufheizen und abkühlen der Heizkörper mit.

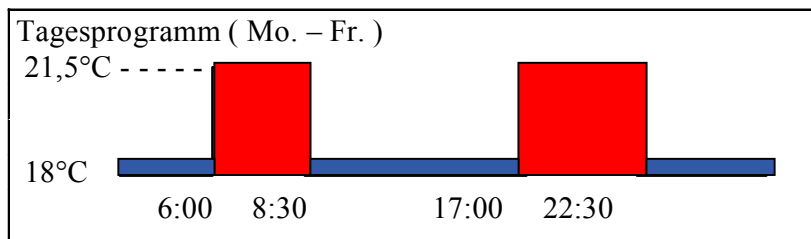

Tagesprogramm (jeder Tag kann individuell geschaltet werden)

- Taste PROG drücken
- mit Stellrad auf Pos. 1 für Montag stellen
- mit Taste PROG bestätigen
- mit Stellrad den Start der ersten Heizzeit einstellen
- mit Taste PROG bestätigen
- mit Stellrad das Ende der ersten Heizzeit einstellen
- mit PROG bestätigen
- mit Stellrad den Start der zweiten Heizzeit einstellen
- mit PROG bestätigen
- mit Stellrad das Ende der zweiten Heizzeit einstellen
- mit PROG bestätigen
- Rondostat springt auto. auf 2 (Dienstag) - Vorgang wiederholen bis 5 (Freitag)
- Fortsetzung nächste Seite

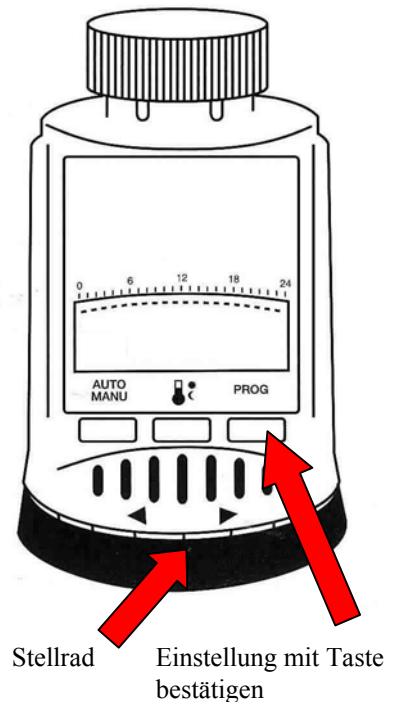
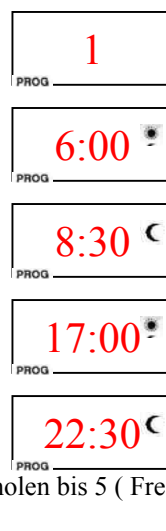

Im Display erscheint der Tag 6 (Samstag)

- mit Taste PROG bestätigen
- mit Stellrad den Start der ersten Heizzeit einstellen
- mit Taste PROG bestätigen
- mit Stellrad das Ende der ersten Heizzeit einstellen
- mit PROG bestätigen
- mit Stellrad auf -- . -- einstellen
- mit PROG bestätigen
- mit Stellrad auf -- . -- einstellen
- mit PROG bestätigen
- Rondostat springt auto. auf 7 (Sonntag) - Vorgang wiederholen
- fertig !!!!!

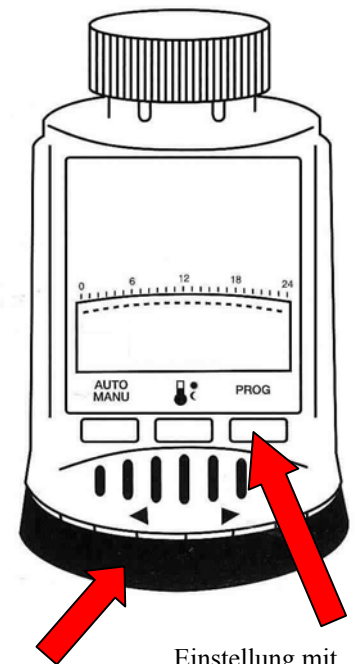
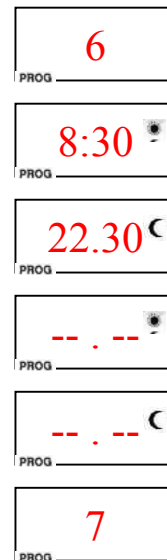

Stellrad

Einstellung mit
Taste bestätigen

4. Weitere Einstellungsmöglichkeiten

Kindersicherung

Um zu verhindern, daß die Einstellungen unbeabsichtigt verändert werden, verfügt Ihr Rondostat über eine Kindersicherung

- Drücken Sie die Tasten & gleichzeitig für ca. 2 Sekunden
- im Display erscheint b loc



Gleichzeitig für

2. Sekunden drücken

Konstante Temperaturregelung (Urlaub)

Sollte das eingestellte Heizprogramm, z.B. durch Ihren Urlaub, für längere Zeit nicht benötigt werden, können Sie jederzeit das Programm manuell verändern

- Drücken Sie die Taste
- mit Stellrad auf die gewünschte Temperatur einstellen
- fertig !!!!!
- durch erneutes drücken auf springt Rondostat wieder auf das Heizprogramm

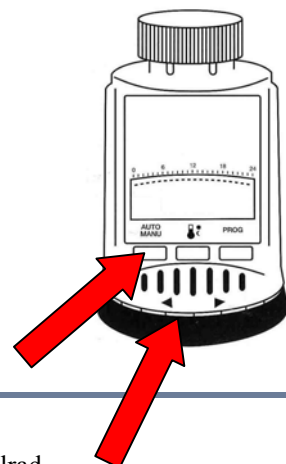

Funktionstaste

Stellrad

4. Werksseitige Einstellungen (können nicht verändert werden)

Fensterfunktion

Sollte die Differenz der Außentemperatur zur Innentemperatur mehr als 15°C betragen, schließt Ihr Rondostat automatisch das Ventil um zu verhindern, daß Ihr gutes Geld zum Fenster raus verheizt wird.

- Im Display erscheint dann **OPEn**

Wenn die Temperatur wieder ansteigt, spätestens aber nach 48 Minuten , öffnet Rondostat wieder das Ventil



Schutz vor Kalk

Jeden Samstag (gegen 11.00 Uhr) öffnet und schließt Rondostat das Heizungsventil und schützt es so vor Kalkablagerungen, die den Ventilkern beschädigen können.

- Im Display erscheint **AdAP**

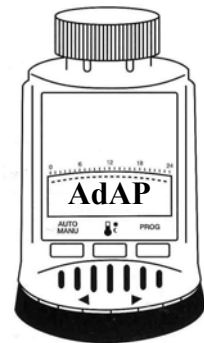

Frostschutz

Rondostat ist mit einem Frostschutzwächter ausgestattet. Sollte die Temperatur unter 6 °C absinken, öffnet Rondostat automatisch das Ventil um ein einfrieren zu verhindern.

5. Hilfe im Problemfall

Problem / Anzeige	Ursache	Lösung
Heizkörper wird nicht kalt	Ventil schließt nicht vollständig	Montage prüfen
AdAP	Anzeige während der Selbstadaption	Die Selbstadaption dauer max. 3 Minuten
bAtt	Batterien haben zu wenig Leistung	Batterien so blad wie möglich wechseln
E 1	Kein Adaption möglich	Montage prüfen
E 2	Bedienteil nicht aufgesteckt	Bedienteil richtig aufstecken
E 3	Motor kann nicht bewegt werden	Montage prüfen, evt. Schmutz entfernen