

## Datenblatt | Artikelnummer: 282-638

Erdleiter-Trennklemme; mit Prüfmöglichkeit; mit Trennmesserhalter, orange;  
120 V; 6 mm<sup>2</sup>; CAGE CLAMP®

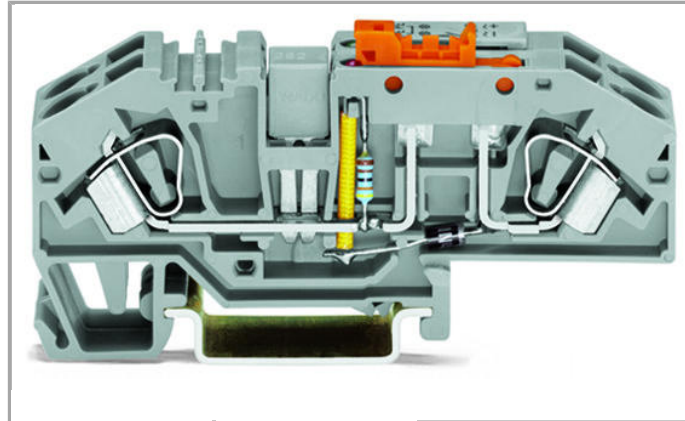

[www.wago.com/282-638](http://www.wago.com/282-638)



RoHS   
Compliant

BOMcheck.net

Farbe: ■

### Daten

#### Elektrische Daten

#### Bemessungsdaten gemäß IEC/EN 60664-1

Legende Bemessungsdaten

(III / 3) ≙ Überspannungskategorie III / Verschmutzungsgrad 3

#### Anschlussdaten

Anschluss technik	CAGE CLAMP®
Betätigungsart	Betätigungswerkzeug
Anschließbare Leiterwerkstoffe	Kupfer Aluminium
Eindrähtiger Leiter	0,2 ... 6 mm <sup>2</sup> / 24 ... 10 AWG
Feindrähtiger Leiter	0,2 ... 6 mm <sup>2</sup> / 24 ... 10 AWG
Abisolierlänge	12 ... 13 mm / 0.47 ... 0.51 inch
Gesamte Anzahl der Klemmstellen	4
Gesamte Anzahl der Potentiale	4
Anzahl der Ebenen	1
Verdrahtungsart	Frontverdrahtung

#### Geometrische Daten

Breite	16 mm / 0.63 inch
--------	-------------------

Höhe ab Oberkante Tragschiene	37 mm / 1.457 inch
Tiefe	85 mm / 3.346 inch

### Mechanische Daten

Bauform	abgewinkelte Bauform
Montageart	Tragschiene 35
Beschriftungsebene	Mittenbeschriftung

### Werkstoffdaten



Farbe	grau
Gewicht	40.105 g

### Kaufmännische Daten

Ursprungsland	DE
GTIN	4045454500870
Zolltarifnummer	85365080990
Produktgruppe	1 (Reihenklammern)
eCl@ss 9.0	27-14-11-26
eCl@ss 8.0	27-14-11-26
ETIM 6.0	EC000902
ETIM 5.0	EC000902

### Zulassungen / Zertifikate

#### Länderspezifische Zulassungen

Logo	Zulassung	Zertifikatsname
	<b>CCA</b> DEKRA Certification B.V.	2195540.01
	<b>CCA</b> DEKRA Certification B.V.	2195540.01
	<b>CCA</b> DEKRA Certification B.V.	NTR NL-7522

#### UL-Zulassungen

Logo	Zulassung	Zertifikatsname
	<b>UR</b> Underwriters Laboratories Inc.	E45172



## Passende Produkte

### Warnabdeckung



**Art-Nr.: 282-405**

Warnabdeckung; mit schwarzem Blitzpfeil; für 5 Klemmen

[www.wago.com/282-405](http://www.wago.com/282-405)

### Beschriftungsmaterial



**Art-Nr.: 2009-115**

WMB-Inline; für smartPRINTER; auf Rolle; dehnbar 5 - 5,2 mm; unbedruckt; aufrastbar

[www.wago.com/2009-115](http://www.wago.com/2009-115)



**Art-Nr.: 2009-115/000-002**

WMB-Inline; für smartPRINTER; auf Rolle; dehnbar 5 - 5,2 mm; unbedruckt; aufrastbar

[www.wago.com/2009-115/000-002](http://www.wago.com/2009-115/000-002)



**Art-Nr.: 2009-115/000-006**

WMB-Inline; für smartPRINTER; auf Rolle; dehnbar 5 - 5,2 mm; unbedruckt; aufrastbar

[www.wago.com/2009-115/000-006](http://www.wago.com/2009-115/000-006)



**Art-Nr.: 2009-115/000-007**

WMB-Inline; für smartPRINTER; auf Rolle; dehnbar 5 - 5,2 mm; unbedruckt; aufrastbar

[www.wago.com/2009-115/000-007](http://www.wago.com/2009-115/000-007)



**Art-Nr.: 2009-115/000-012**

WMB-Inline; für smartPRINTER; auf Rolle; dehnbar 5 - 5,2 mm; unbedruckt; aufrastbar

[www.wago.com/2009-115/000-012](http://www.wago.com/2009-115/000-012)



**Art-Nr.: 2009-115/000-017**

WMB-Inline; für smartPRINTER; auf Rolle; dehnbar 5 - 5,2 mm; unbedruckt; aufrastbar

[www.wago.com/2009-115/000-017](http://www.wago.com/2009-115/000-017)



**Art-Nr.: 2009-115/000-023**

WMB-Inline; für smartPRINTER; auf Rolle; dehnbar 5 - 5,2 mm; unbedruckt; aufrastbar

[www.wago.com/2009-115/000-023](http://www.wago.com/2009-115/000-023)



**Art-Nr.: 2009-115/000-024**

WMB-Inline; für smartPRINTER; auf Rolle; dehnbar 5 - 5,2 mm; unbedruckt; aufrastbar

[www.wago.com/2009-115/000-024](http://www.wago.com/2009-115/000-024)



**Art-Nr.: 793-501**

WMB-Beschriftungskarte; als Karte; nicht dehnbar; unbedruckt; aufrastbar

[www.wago.com/793-501](http://www.wago.com/793-501)



**Art-Nr.: 793-501/000-002**

WMB-Beschriftungskarte; als Karte; nicht dehnbar; unbedruckt; aufrastbar

[www.wago.com/793-501/000-002](http://www.wago.com/793-501/000-002)



**Art-Nr.: 793-501/000-005**

WMB-Beschriftungskarte; als Karte; nicht dehnbar; unbedruckt; aufrastbar

[www.wago.com/793-501/000-005](http://www.wago.com/793-501/000-005)



**Art-Nr.: 793-501/000-006**  
WMB-Beschriftungskarte; als Karte; nicht dehnbar; unbedruckt; aufrastbar

[www.wago.com/793-501/000-006](http://www.wago.com/793-501/000-006)



**Art-Nr.: 793-501/000-007**  
WMB-Beschriftungskarte; als Karte; nicht dehnbar; unbedruckt; aufrastbar

[www.wago.com/793-501/000-007](http://www.wago.com/793-501/000-007)



**Art-Nr.: 793-501/000-012**  
WMB-Beschriftungskarte; als Karte; nicht dehnbar; unbedruckt; aufrastbar

[www.wago.com/793-501/000-012](http://www.wago.com/793-501/000-012)



**Art-Nr.: 793-501/000-017**  
WMB-Beschriftungskarte; als Karte; nicht dehnbar; unbedruckt; aufrastbar

[www.wago.com/793-501/000-017](http://www.wago.com/793-501/000-017)



**Art-Nr.: 793-501/000-023**  
WMB-Beschriftungskarte; als Karte; nicht dehnbar; unbedruckt; aufrastbar

[www.wago.com/793-501/000-023](http://www.wago.com/793-501/000-023)



**Art-Nr.: 793-501/000-024**  
WMB-Beschriftungskarte; als Karte; nicht dehnbar; unbedruckt; aufrastbar

[www.wago.com/793-501/000-024](http://www.wago.com/793-501/000-024)



**Art-Nr.: 793-5501**  
WMB-Beschriftungskarte; als Karte; für Klemmenbreite 5 - 17,5 mm; dehnbar 5 - 5,2 mm; unbedruckt; aufrastbar

[www.wago.com/793-5501](http://www.wago.com/793-5501)



**Art-Nr.: 793-5501/000-002**  
WMB-Beschriftungskarte; als Karte; für Klemmenbreite 5 - 17,5 mm; dehnbar 5 - 5,2 mm; unbedruckt; aufrastbar

[www.wago.com/793-5501/000-002](http://www.wago.com/793-5501/000-002)



**Art-Nr.: 793-5501/000-005**  
WMB-Beschriftungskarte; als Karte; dehnbar 5 - 5,2 mm; unbedruckt; aufrastbar

[www.wago.com/793-5501/000-005](http://www.wago.com/793-5501/000-005)



**Art-Nr.: 793-5501/000-006**  
WMB-Beschriftungskarte; als Karte; dehnbar 5 - 5,2 mm; unbedruckt; aufrastbar

[www.wago.com/793-5501/000-006](http://www.wago.com/793-5501/000-006)



**Art-Nr.: 793-5501/000-007**  
WMB-Beschriftungskarte; als Karte; dehnbar 5 - 5,2 mm; unbedruckt; aufrastbar

[www.wago.com/793-5501/000-007](http://www.wago.com/793-5501/000-007)



**Art-Nr.: 793-5501/000-012**  
WMB-Beschriftungskarte; als Karte; dehnbar 5 - 5,2 mm; unbedruckt; aufrastbar

[www.wago.com/793-5501/000-012](http://www.wago.com/793-5501/000-012)



**Art-Nr.: 793-5501/000-014**  
WMB-Beschriftungskarte; als Karte; dehnbar 5 - 5,2 mm; unbedruckt; aufrastbar

[www.wago.com/793-5501/000-014](http://www.wago.com/793-5501/000-014)



**Art-Nr.: 793-5501/000-017**  
WMB-Beschriftungskarte; als Karte; dehnbar 5 - 5,2 mm; unbedruckt; aufrastbar

[www.wago.com/793-5501/000-017](http://www.wago.com/793-5501/000-017)



**Art-Nr.: 793-5501/000-023**  
WMB-Beschriftungskarte; als Karte; dehnbar 5 - 5,2 mm; unbedruckt; aufrastbar

[www.wago.com/793-5501/000-023](http://www.wago.com/793-5501/000-023)



Art-Nr.: 793-5501/000-024

WMB-Beschriftungskarte; als Karte; dehnbar 5 - 5,2 mm; unbedruckt; aufrastbar

[www.wago.com/793-5501/000-024](http://www.wago.com/793-5501/000-024)

## Brücker



Art-Nr.: 210-103

Drahtkettenbrücke; isoliert; 50 Anschlüsse

[www.wago.com/210-103](http://www.wago.com/210-103)

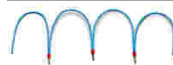

Art-Nr.: 210-123

Drahtkettenbrücke; isoliert; 50 Anschlüsse

[www.wago.com/210-123](http://www.wago.com/210-123)



Art-Nr.: 282-402

Querbrücker; isoliert; Nennstrom 41 A

[www.wago.com/282-402](http://www.wago.com/282-402)



Art-Nr.: 282-409

Doppelteilungsquerbrücker; isoliert; Nennstrom 41 A

[www.wago.com/282-409](http://www.wago.com/282-409)



Art-Nr.: 282-422

Querbrücker; isoliert; Nennstrom 41 A

[www.wago.com/282-422](http://www.wago.com/282-422)



Art-Nr.: 282-424

Querbrücker; isoliert; Nennstrom 41 A

[www.wago.com/282-424](http://www.wago.com/282-424)



Art-Nr.: 709-110

Drahtkettenbrücke; isoliert; 4 Anschlüsse; 3 x 110 mm

[www.wago.com/709-110](http://www.wago.com/709-110)



Art-Nr.: 709-111

Drahtkettenbrücke; isoliert; 3 Anschlüsse; 2 x 120 mm

[www.wago.com/709-111](http://www.wago.com/709-111)



Art-Nr.: 709-112

Drahtkettenbrücke; isoliert; 3 Anschlüsse; 2 x 170 mm

[www.wago.com/709-112](http://www.wago.com/709-112)

## Montage



Art-Nr.: 209-106

Haltebock; zur isolierten Montage von Tragschienen DIN 35

[www.wago.com/209-106](http://www.wago.com/209-106)



Art-Nr.: 709-154

Abdeckprofil; Typ 2; passend zu Abdeckprofilträger Typ 2; 1 m lang

[www.wago.com/709-154](http://www.wago.com/709-154)

## Tragschiene



Art-Nr.: 210-112

Stahltragschiene; 35 x 7,5 mm; 1 mm dick; 2 m lang; gelocht; entsprechend EN 60715; Lochbreite 25 mm; Lochabstand 36 mm

[www.wago.com/210-112](http://www.wago.com/210-112)



Art-Nr.: 210-113

Stahltragschiene; 35 x 7,5 mm; 1 mm dick; 2 m lang; ungelocht; entsprechend EN 60715

[www.wago.com/210-113](http://www.wago.com/210-113)



Art-Nr.: 210-114

Stahltragschiene; 35 x 15 mm; 1,5 mm dick; 2 m lang; ungelocht; ähnlich EN 60715

[www.wago.com/210-114](http://www.wago.com/210-114)



Art-Nr.: 210-115

Stahltragschiene; 35 x 7,5 mm; 1 mm dick; 2 m lang; gelocht; entsprechend EN 60715; Lochbreite 18 mm; Lochabstand 25 mm

[www.wago.com/210-115](http://www.wago.com/210-115)





Art-Nr.: 210-118

Stahltragschiene; 35 x 15 mm; 2,3 mm dick; 2 m lang; ungelocht; entsprechend EN 60715

[www.wago.com/210-118](http://www.wago.com/210-118)

	<b>Art-Nr.: 210-196</b> Aluminiumtragschiene; 35 x 8,2 mm; 1,6 mm dick; 2 m lang; ungelocht; ähnlich EN 60715	<a href="http://www.wago.com/210-196">www.wago.com/210-196</a>
	<b>Art-Nr.: 210-197</b> Stahltragschiene; 35 x 15 mm; 1,5 mm dick; 2 m lang; gelocht; ähnlich EN 60715	<a href="http://www.wago.com/210-197">www.wago.com/210-197</a>
	<b>Art-Nr.: 210-198</b> Kupfertragschiene; 35 x 15 mm; 2,3 mm dick; 2 m lang; ungelocht; entsprechend EN 60715	<a href="http://www.wago.com/210-198">www.wago.com/210-198</a>
	<b>Art-Nr.: 210-504</b> Stahltragschiene; 35 x 7,5 mm; 1 mm dick; 2 m lang; gelocht; bandverzinkt; entsprechend EN 60715	<a href="http://www.wago.com/210-504">www.wago.com/210-504</a>
	<b>Art-Nr.: 210-505</b> Stahltragschiene; 35 x 7,5 mm; 1 mm dick; 2 m lang; ungelocht; bandverzinkt; entsprechend EN 60715	<a href="http://www.wago.com/210-505">www.wago.com/210-505</a>
	<b>Art-Nr.: 210-506</b> Stahltragschiene; 35 x 15 mm; 1,5 mm dick; 2 m lang; ungelocht; bandverzinkt; ähnlich EN 60715	<a href="http://www.wago.com/210-506">www.wago.com/210-506</a>
	<b>Art-Nr.: 210-508</b> Stahltragschiene; 35 x 15 mm; 1,5 mm dick; 2 m lang; gelocht; bandverzinkt; ähnlich EN 60715	<a href="http://www.wago.com/210-508">www.wago.com/210-508</a>

#### Prüfen und Messen

	<b>Art-Nr.: 209-170</b> Prüfadapter; 8,3 mm breit; für Prüfstecker Ø 4 mm; passend für Klemmen 1,5 mm <sup>2</sup> - 10 mm <sup>2</sup>	<a href="http://www.wago.com/209-170">www.wago.com/209-170</a>
	<b>Art-Nr.: 210-136</b> Prüfstecker; Ø 2 mm; mit 500mm-Leitung	<a href="http://www.wago.com/210-136">www.wago.com/210-136</a>

#### Werkzeug

	<b>Art-Nr.: 210-721</b> Betätigungswerkzeug mit teilisoliertem Schaft; Typ 3, Klinge (5,5 x 0,8) mm	<a href="http://www.wago.com/210-721">www.wago.com/210-721</a>
--	--	--

#### Abdeckung

	<b>Art-Nr.: 282-415</b> Warnabdeckung; mit schwarzem Blitzpfeil; für 5 Klemmen	<a href="http://www.wago.com/282-415">www.wago.com/282-415</a>
--	---	--

#### Abschlussplatte

	<b>Art-Nr.: 282-333</b> Abschlussplatte; 2 mm dick	<a href="http://www.wago.com/282-333">www.wago.com/282-333</a>
	<b>Art-Nr.: 282-334</b> Abschlussplatte; 2 mm dick	<a href="http://www.wago.com/282-334">www.wago.com/282-334</a>

#### Aderendhülse

	<b>Art-Nr.: 216-262</b> Aderendhülse; Hülse für 0,75 mm <sup>2</sup> / AWG 20; mit Kunststoffkragen; galvanisch verzinkt; Elektrolytkupfer; gasdicht aufgecrimpt; gemäß DIN 46228, Teil 4/09.90	<a href="http://www.wago.com/216-262">www.wago.com/216-262</a>
	<b>Art-Nr.: 216-263</b> Aderendhülse; Hülse für 1 mm <sup>2</sup> / AWG 18; mit Kunststoffkragen; galvanisch verzinkt; Elektrolytkupfer; gasdicht aufgecrimpt; gemäß DIN 46228, Teil 4/09.90	<a href="http://www.wago.com/216-263">www.wago.com/216-263</a>
	<b>Art-Nr.: 216-264</b> Aderendhülse; Hülse für 1,5 mm <sup>2</sup> / AWG 16; mit Kunststoffkragen; galvanisch verzinkt;	<a href="http://www.wago.com/216-264">www.wago.com/216-264</a>



Elektrolytkupfer; gasdicht aufgecrimpt; gemäß DIN 46228, Teil 4/09.90



**Art-Nr.: 216-266**

Aderendhülse; Hülse für 2,5 mm<sup>2</sup> / AWG 14; mit Kunststoffkragen; galvanisch verzinkt; Elektrolytkupfer; gasdicht aufgecrimpt; gemäß DIN 46228, Teil 4/09.90

[www.wago.com/216-266](http://www.wago.com/216-266)



**Art-Nr.: 216-267**

Aderendhülse; Hülse für 4 mm<sup>2</sup> / AWG 12; mit Kunststoffkragen; galvanisch verzinkt; Elektrolytkupfer; gasdicht aufgecrimpt; gemäß DIN 46228, Teil 4/09.90

#### Allgemeines Zubehör



**Art-Nr.: 209-143**

Gruppenschildträger

[www.wago.com/209-143](http://www.wago.com/209-143)



**Art-Nr.: 209-144**

Gruppenschildträger

[www.wago.com/209-144](http://www.wago.com/209-144)



**Art-Nr.: 249-105**

Gruppenschildträger

[www.wago.com/249-105](http://www.wago.com/249-105)

#### Downloads

##### Dokumentation

##### Ausschreibungstext

282-638	Oct 12, 2017	DOC 24,6 kB	Download
---------	--------------	----------------	----------

#### smartDATA

##### CAD Daten

3D Download 282-638	URL	Download
---------------------	-----	----------

Änderungen vorbehalten.

WAGO Kontakttechnik GmbH & Co. KG  
 Hansastr. 27  
 32423 Minden  
 Telefon: +49571 887-0  
 E-Mail: [info.de@wago.com](mailto:info.de@wago.com) | Web: [www.wago.com](http://www.wago.com)

Haben Sie Fragen zu unseren Produkten?  
 Wir stehen Ihnen telefonisch unter +49 (571) 887-44222 gern zur Verfügung.