

Datenblatt | Artikelnummer: 282-122

2-Leiter-Sicherungsklemme; für G-Sicherungseinsätze; ohne Kennmelder; 5 x 20 mm

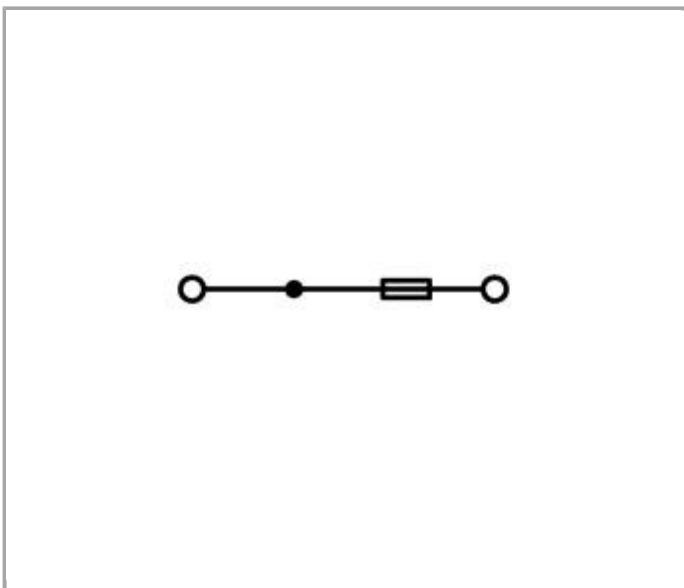

www.wago.com/282-122

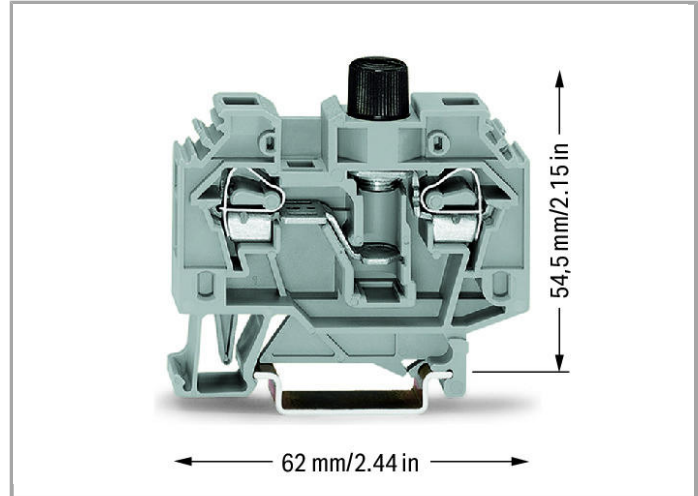
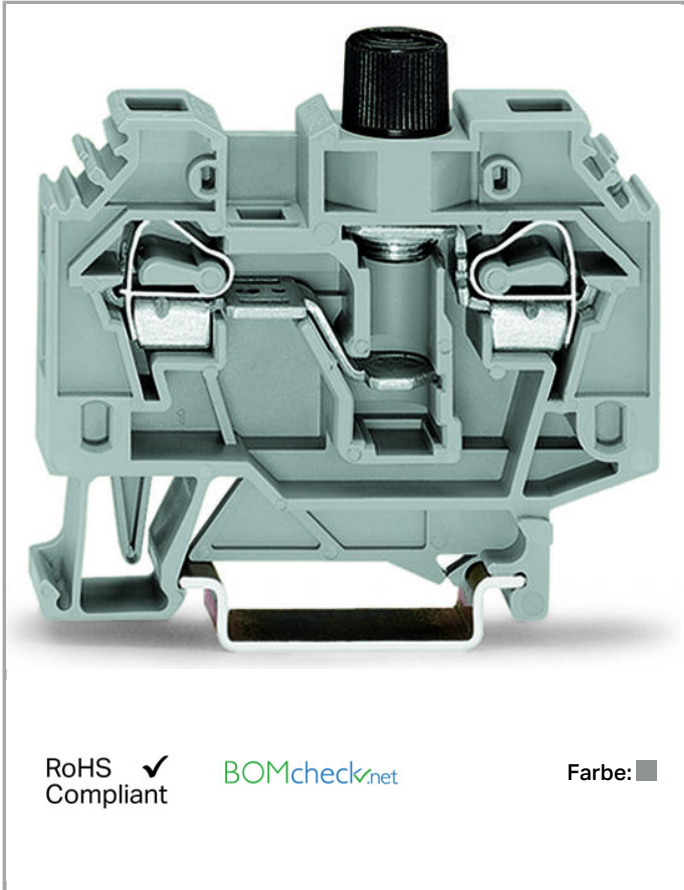

Daten

Elektrische Daten

Bemessungsdaten gemäß IEC/EN 60664-1

| | |
|----------------------------------|--|
| Bemessungsspannung (III / 3) | 500 V |
| Bemessungsstoßspannung (III / 3) | 6 kV |
| Bemessungsstrom | 10 A |
| Legende Bemessungsdaten | (III / 3) \triangleq Überspannungskategorie III / Verschmutzungsgrad 3 |

Anschlussdaten

| | |
|---------------------------------|---|
| Anschluss technik | CAGE CLAMP® |
| Betätigungsart | Betätigungswerkzeug |
| Anschließbare Leiterwerkstoffe | Kupfer Aluminium |
| Eindrähtiger Leiter | 0,2 ... 6 mm ² / 24 ... 10 AWG |
| Feindrähtiger Leiter | 0,2 ... 6 mm ² / 24 ... 10 AWG |
| Abisolierlänge | 12 ... 13 mm / 0.47 ... 0.51 inch |
| Gesamte Anzahl der Klemmstellen | 2 |
| Gesamte Anzahl der Potentiale | 2 |
| Anzahl der Ebenen | 1 |
| Verdrahtungsart | Seitliche Verdrahtung |

Geometrische Daten

| | |
|-------------------------------|----------------------|
| Breite | 13 mm / 0.512 inch |
| Höhe ab Oberkante Tragschiene | 54,5 mm / 2.146 inch |
| Tiefe | 62 mm / 2.441 inch |

Mechanische Daten

| | |
|--------------------|------------------------|
| Bauform | horizontale Bauform |
| Montageart | Tragschiene 35 |
| Beschriftungsebene | Seitliche Beschriftung |

Werkstoffdaten

| | |
|-----------|----------|
| Farbe | grau |
| Brandlast | 0.536 MJ |
| Gewicht | 25.867 g |

Kaufmännische Daten

| | |
|---------------|----|
| Ursprungsland | CN |
|---------------|----|

| | |
|-----------------|-------------------|
| GTIN | 4044918562027 |
| Zolltarifnummer | 85369095990 |
| Produktgruppe | 1 (Reihenklemmen) |
| eCl@ss 9.0 | 27-14-11-16 |
| eCl@ss 8.0 | 27-14-11-16 |
| ETIM 6.0 | EC000899 |
| ETIM 5.0 | EC000899 |

Zulassungen / Zertifikate

Schiff Zulassungen

| Logo | Zulassung | Zertifikatsname |
|--|---|------------------|
|  | ABS American Bureau of Shipping | 14-HG1293677-PDA |

UL-Zulassungen





| Logo | Zulassung | Zertifikatsname |
|---|---|-----------------|
|  | UR Underwriters Laboratories Inc. | E45172 |

Passende Produkte

Warnabdeckung

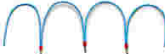
| | | |
|--|---|--|
|  | Art-Nr.: 282-405 Warnabdeckung; mit schwarzem Blitzpfeil; für 5 Klemmen | www.wago.com/282-405 |
|--|---|--|

Brücker

| | | |
|--|---|--|
|  | Art-Nr.: 210-103 Drahtkettenbrücke; isoliert; 50 Anschlüsse | www.wago.com/210-103 |
|  | Art-Nr.: 210-123 Drahtkettenbrücke; isoliert; 50 Anschlüsse | www.wago.com/210-123 |
|  | Art-Nr.: 282-402 Querbrücke; isoliert; Nennstrom 41 A | www.wago.com/282-402 |
|  | Art-Nr.: 282-409 Doppelteilungsquerbrücke; isoliert; Nennstrom 41 A | www.wago.com/282-409 |
|  | Art-Nr.: 282-422 Querbrücke; isoliert; Nennstrom 41 A | www.wago.com/282-422 |
|  | Art-Nr.: 282-424 Querbrücke; isoliert; Nennstrom 41 A | www.wago.com/282-424 |



Art-Nr.: 709-110
Drahtkettenbrücke; isoliert; 4 Anschlüsse; 3 x 110 mm

www.wago.com/709-110



Art-Nr.: 709-111
Drahtkettenbrücke; isoliert; 3 Anschlüsse; 2 x 120 mm

www.wago.com/709-111



Art-Nr.: 709-112
Drahtkettenbrücke; isoliert; 3 Anschlüsse; 2 x 170 mm

www.wago.com/709-112

Abschlussplatte



Art-Nr.: 282-311
Abschluss- und Zwischenplatte; 4 mm dick

www.wago.com/282-311



Art-Nr.: 282-312
Abschluss- und Zwischenplatte; 4 mm dick

www.wago.com/282-312

Montage



Art-Nr.: 209-106
Haltebock; zur isolierten Montage von Tragschienen DIN 35

www.wago.com/209-106



Art-Nr.: 709-153
Abdeckprofil; Typ 1; passend zu Abdeckprofilträger Typ 1; 1 m lang

www.wago.com/709-153

Prüfen und Messen



Art-Nr.: 209-170
Prüfadapter; 8,3 mm breit; für Prüfstecker Ø 4 mm; passend für Klemmen 1,5 mm² - 10 mm²

www.wago.com/209-170

Tragschiene



Art-Nr.: 210-112
Stahltragschiene; 35 x 7,5 mm; 1 mm dick; 2 m lang; gelocht; entsprechend EN 60715; Lochbreite 25 mm; Lochabstand 36 mm

www.wago.com/210-112



Art-Nr.: 210-113
Stahltragschiene; 35 x 7,5 mm; 1 mm dick; 2 m lang; ungelocht; entsprechend EN 60715

www.wago.com/210-113



Art-Nr.: 210-114
Stahltragschiene; 35 x 15 mm; 1,5 mm dick; 2 m lang; ungelocht; ähnlich EN 60715

www.wago.com/210-114



Art-Nr.: 210-115
Stahltragschiene; 35 x 7,5 mm; 1 mm dick; 2 m lang; gelocht; entsprechend EN 60715; Lochbreite 18 mm; Lochabstand 25 mm

www.wago.com/210-115



Art-Nr.: 210-118
Stahltragschiene; 35 x 15 mm; 2,3 mm dick; 2 m lang; ungelocht; entsprechend EN 60715

www.wago.com/210-118



Art-Nr.: 210-196
Aluminiumtragschiene; 35 x 8,2 mm; 1,6 mm dick; 2 m lang; ungelocht; ähnlich EN 60715

www.wago.com/210-196



Art-Nr.: 210-197
Stahltragschiene; 35 x 15 mm; 1,5 mm dick; 2 m lang; gelocht; ähnlich EN 60715

www.wago.com/210-197



Art-Nr.: 210-198
Kupfertragschiene; 35 x 15 mm; 2,3 mm dick; 2 m lang; ungelocht; entsprechend EN 60715

www.wago.com/210-198



Art-Nr.: 210-504
Stahltragschiene; 35 x 7,5 mm; 1 mm dick; 2 m lang; gelocht; bandverzinkt; entsprechend EN 60715

www.wago.com/210-504



Art-Nr.: 210-505
Stahltragschiene; 35 x 7,5 mm; 1 mm dick; 2 m lang; ungelocht; bandverzinkt; entsprechend EN 60715

www.wago.com/210-505



Art-Nr.: 210-506
Stahltragschiene; 35 x 15 mm; 1,5 mm dick; 2 m lang; ungelocht; bandverzinkt; ähnlich EN 60715

www.wago.com/210-506



Art-Nr.: 210-508
Stahltragschiene; 35 x 15 mm; 1,5 mm dick; 2 m lang; gelocht; bandverzinkt; ähnlich EN 60715

www.wago.com/210-508

Beschriftungsmaterial



Art-Nr.: 2009-115
WMB-Inline; für smartPRINTER; auf Rolle; dehnbar 5 - 5,2 mm; unbedruckt; aufrastbar

www.wago.com/2009-115



Art-Nr.: 2009-115/000-002
WMB-Inline; für smartPRINTER; auf Rolle; dehnbar 5 - 5,2 mm; unbedruckt; aufrastbar

www.wago.com/2009-115/000-002



Art-Nr.: 2009-115/000-006
WMB-Inline; für smartPRINTER; auf Rolle; dehnbar 5 - 5,2 mm; unbedruckt; aufrastbar

www.wago.com/2009-115/000-006



Art-Nr.: 2009-115/000-007
WMB-Inline; für smartPRINTER; auf Rolle; dehnbar 5 - 5,2 mm; unbedruckt; aufrastbar

www.wago.com/2009-115/000-007



Art-Nr.: 2009-115/000-012
WMB-Inline; für smartPRINTER; auf Rolle; dehnbar 5 - 5,2 mm; unbedruckt; aufrastbar

www.wago.com/2009-115/000-012



Art-Nr.: 2009-115/000-017
WMB-Inline; für smartPRINTER; auf Rolle; dehnbar 5 - 5,2 mm; unbedruckt; aufrastbar

www.wago.com/2009-115/000-017



Art-Nr.: 2009-115/000-023
WMB-Inline; für smartPRINTER; auf Rolle; dehnbar 5 - 5,2 mm; unbedruckt; aufrastbar

www.wago.com/2009-115/000-023



Art-Nr.: 2009-115/000-024
WMB-Inline; für smartPRINTER; auf Rolle; dehnbar 5 - 5,2 mm; unbedruckt; aufrastbar

www.wago.com/2009-115/000-024



Art-Nr.: 2009-145/000-024
Mini-WSB Inline; auf Rolle; dehnbar 5 - 5,2 mm; unbedruckt; aufrastbar

www.wago.com/2009-145/000-024



Art-Nr.: 793-501
WMB-Beschriftungskarte; als Karte; nicht dehnbar; unbedruckt; aufrastbar

www.wago.com/793-501

















Art-Nr.: 793-501/000-002
WMB-Beschriftungskarte; als Karte; nicht dehnbar; unbedruckt; aufrastbar

www.wago.com/793-501/000-002



Art-Nr.: 793-501/000-005
WMB-Beschriftungskarte; als Karte; nicht dehnbar; unbedruckt; aufrastbar

www.wago.com/793-501/000-005

| | | |
|--|--|--|
|  | Art-Nr.: 793-501/000-006 WMB-Beschriftungskarte; als Karte; nicht dehnbar; unbedruckt; aufrastbar | www.wago.com/793-501/000-006 |
|  | Art-Nr.: 793-501/000-007 WMB-Beschriftungskarte; als Karte; nicht dehnbar; unbedruckt; aufrastbar | www.wago.com/793-501/000-007 |
|  | Art-Nr.: 793-501/000-012 WMB-Beschriftungskarte; als Karte; nicht dehnbar; unbedruckt; aufrastbar | www.wago.com/793-501/000-012 |
|  | Art-Nr.: 793-501/000-017 WMB-Beschriftungskarte; als Karte; nicht dehnbar; unbedruckt; aufrastbar | www.wago.com/793-501/000-017 |
|  | Art-Nr.: 793-501/000-023 WMB-Beschriftungskarte; als Karte; nicht dehnbar; unbedruckt; aufrastbar | www.wago.com/793-501/000-023 |
|  | Art-Nr.: 793-501/000-024 WMB-Beschriftungskarte; als Karte; nicht dehnbar; unbedruckt; aufrastbar | www.wago.com/793-501/000-024 |
|  | Art-Nr.: 793-5501 WMB-Beschriftungskarte; als Karte; für Klemmenbreite 5 - 17,5 mm; dehnbar 5 - 5,2 mm; unbedruckt; aufrastbar | www.wago.com/793-5501 |
|  | Art-Nr.: 793-5501/000-002 WMB-Beschriftungskarte; als Karte; für Klemmenbreite 5 - 17,5 mm; dehnbar 5 - 5,2 mm; unbedruckt; aufrastbar | www.wago.com/793-5501/000-002 |
|  | Art-Nr.: 793-5501/000-005 WMB-Beschriftungskarte; als Karte; dehnbar 5 - 5,2 mm; unbedruckt; aufrastbar | www.wago.com/793-5501/000-005 |
|  | Art-Nr.: 793-5501/000-006 WMB-Beschriftungskarte; als Karte; dehnbar 5 - 5,2 mm; unbedruckt; aufrastbar | www.wago.com/793-5501/000-006 |
|  | Art-Nr.: 793-5501/000-007 WMB-Beschriftungskarte; als Karte; dehnbar 5 - 5,2 mm; unbedruckt; aufrastbar | www.wago.com/793-5501/000-007 |
|  | Art-Nr.: 793-5501/000-012 WMB-Beschriftungskarte; als Karte; dehnbar 5 - 5,2 mm; unbedruckt; aufrastbar | www.wago.com/793-5501/000-012 |
|  | Art-Nr.: 793-5501/000-014 WMB-Beschriftungskarte; als Karte; dehnbar 5 - 5,2 mm; unbedruckt; aufrastbar | www.wago.com/793-5501/000-014 |
|  | Art-Nr.: 793-5501/000-017 WMB-Beschriftungskarte; als Karte; dehnbar 5 - 5,2 mm; unbedruckt; aufrastbar | www.wago.com/793-5501/000-017 |
| | Art-Nr.: 793-5501/000-023 WMB-Beschriftungskarte; als Karte; dehnbar 5 - 5,2 mm; unbedruckt; aufrastbar | www.wago.com/793-5501/000-023 |



Art-Nr.: 793-5501/000-024

WMB-Beschriftungskarte; als Karte; dehnbar 5 - 5,2 mm; unbedruckt; aufrastbar

www.wago.com/793-5501/000-024

Aderendhülse



Art-Nr.: 216-262

Aderendhülse; Hülse für 0,75 mm² / AWG 20; mit Kunststoffkragen; galvanisch verzinkt; Elektrolytkupfer; gasdicht aufgecrimpt; gemäß DIN 46228, Teil 4/09.90www.wago.com/216-262

Art-Nr.: 216-263

Aderendhülse; Hülse für 1 mm² / AWG 18; mit Kunststoffkragen; galvanisch verzinkt; Elektrolytkupfer; gasdicht aufgecrimpt; gemäß DIN 46228, Teil 4/09.90www.wago.com/216-263

Art-Nr.: 216-264

Aderendhülse; Hülse für 1,5 mm² / AWG 16; mit Kunststoffkragen; galvanisch verzinkt; Elektrolytkupfer; gasdicht aufgecrimpt; gemäß DIN 46228, Teil 4/09.90www.wago.com/216-264

Art-Nr.: 216-266

Aderendhülse; Hülse für 2,5 mm² / AWG 14; mit Kunststoffkragen; galvanisch verzinkt; Elektrolytkupfer; gasdicht aufgecrimpt; gemäß DIN 46228, Teil 4/09.90www.wago.com/216-266

Art-Nr.: 216-267

Aderendhülse; Hülse für 4 mm² / AWG 12; mit Kunststoffkragen; galvanisch verzinkt; Elektrolytkupfer; gasdicht aufgecrimpt; gemäß DIN 46228, Teil 4/09.90www.wago.com/216-267

Werkzeug



Art-Nr.: 210-721

Betätigungswerkzeug mit teilisoliertem Schaft; Typ 3, Klinge (5,5 x 0,8) mm

www.wago.com/210-721

Allgemeines Zubehör



Art-Nr.: 209-143

Gruppenschildträger

www.wago.com/209-143

Art-Nr.: 209-144

Gruppenschildträger

www.wago.com/209-144

Art-Nr.: 249-105

Gruppenschildträger

www.wago.com/249-105

Art-Nr.: 281-407

Prüfstecker; 6 mm breit; Nennstrom 24 A; für 0,08 mm² - 2,5 mm²www.wago.com/281-407

Art-Nr.: 282-451

G-Sicherungseinsatz

www.wago.com/282-451

Downloads

Dokumentation

Ausschreibungstext

282-122

Oct 12, 2017

DOC
24,6 kB

Download



smartDATA

CAD Daten

3D Download 282-122

URL

Download

Änderungen vorbehalten.

WAGO Kontakttechnik GmbH & Co. KG
Hansastr. 27
32423 Minden
Telefon: +49571 887-0
E-Mail: info.de@wago.com | Web: www.wago.com

Haben Sie Fragen zu unseren Produkten?
Wir stehen Ihnen telefonisch unter +49 (571) 887-44222 gern zur
Verfügung.