

Datenblatt | Artikelnummer: 286-836

Überspannungsschutzmodul für Signaltechnik; Nennspannung AC/DC 24 V;
für 2 Signalfade mit gemeinsamer Ableitung; gesteckt auf Reihenklemme,
Baubreite 15 mm

www.wago.com/286-836

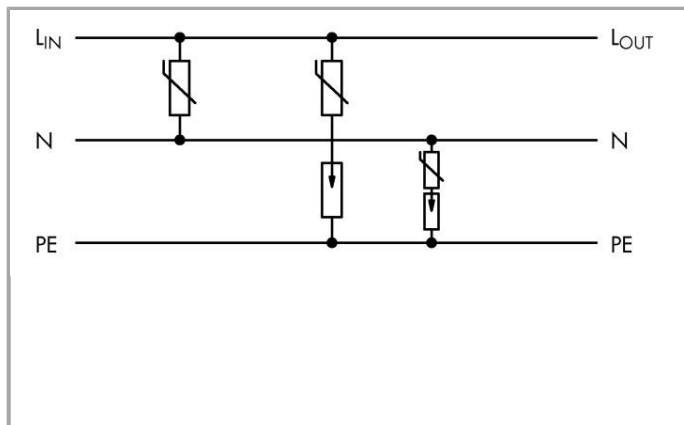

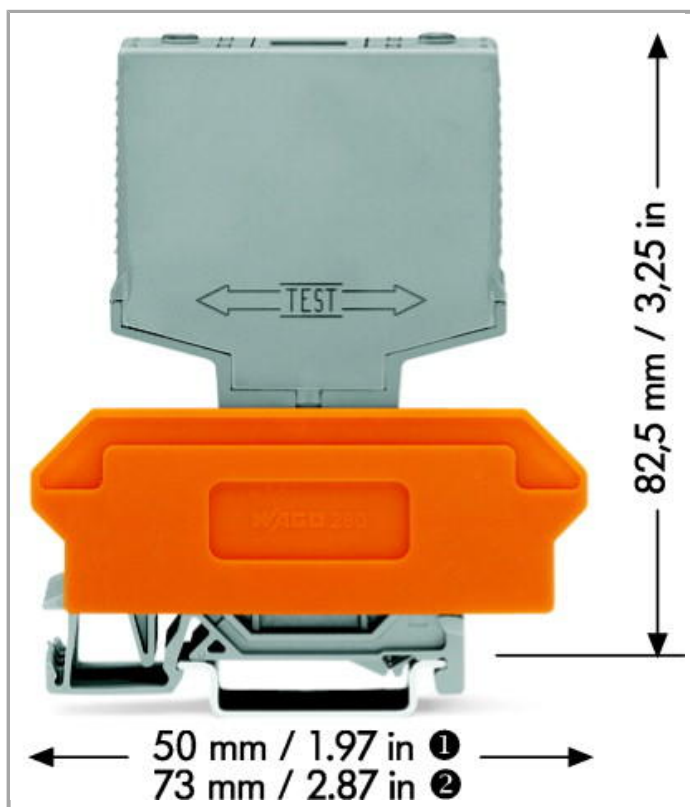

Artikelbeschreibung

Kurzbeschreibung:

Zur Abrundung des Programms stehen natürlich auch zwei- und dreistufige Überspannungsmodule für Daten-, Mess-, Steuer- und Versorgungsleitungen in steckbaren Gehäusen der Serie 286 zur Verfügung.

Merkmale:

- Schutz Ihrer Anlage gegen Überspannung
- Platzsparend dank schmaler Bauform
- Kostenersparnis durch Verhinderung von Stillstandzeiten
- Hohe Betriebssicherheit und Anlagenverfügbarkeit

Hinweis:

Bei Isolationsmessungen ist der PE-Anschluss am Überspannungsableitermodul aufzutrennen.

Daten

Elektrische Daten

Betriebsnennspannung	AC/DC 24 V
Betriebsspannung	≤ AC 35 V; ≤ DC 45 V
Nennstrom	10 A
Nennableitstoßstrom Ader/Ader	300 A



Nennableitstoßstrom Ader/PG	300 A
Stoßstrom Ader/Ader max.	1
Stoßstrom Ader/PG max.	1
Stoßstrom Ader/Ader	≤ 100 V
Stoßstrom Ader/PG	≤ 700 V
Ansprechzeit Ader/Ader	≤ 25 ns
Ansprechzeit Ader/PG	≤ 1 ms

Sicherheit und Schutz

Bemessungsspannung	250 V
Bemessungsstoßspannung	4 kV
Verschmutzungsgrad	3

Anschlussdaten

Anschlusstechnik	CAGE CLAMP®
Eindrähtiger Leiter	0,08 ... 2,5 mm ² / 28 ... 14 AWG
Feindrähtiger Leiter	0,08 ... 2,5 mm ² / 28 ... 14 AWG
Abisolierlänge	8 ... 9 mm / 0.31 ... 0.35 inch

Geometrische Daten

Breite	17 mm / 0.669 inch
Höhe ab Oberkante Tragschiene	82,5 mm / 3.25 inch
Tiefe	73 mm / 2.87 inch

Mechanische Daten

Montageart	Tragschiene 35
Gehäusebauform	Stecker auf Basisklemmenblock

Werkstoffdaten

Farbe	grau
Brandlast	2.633 MJ
Gewicht	57.2 g

Umgebungsbedingungen

Umgebungstemperatur (Betrieb)	-25 ... 85 °C
-------------------------------	---------------













Kaufmännische Daten







Ursprungsland	DE
GTIN	4045454460136

Zolltarifnummer	85366990990
Produktgruppe	6 (Interface Electronic)
eCl@ss 9.0	27-13-08-07
eCl@ss 8.0	27-13-08-07
ETIM 6.0	EC000943
ETIM 5.0	EC000943

Passende Produkte

Beschriftungsmaterial

	Art-Nr.: 209-700/209-124 WSB-Beschriftungskarte; als Karte; bedruckt; F11, ..., F20 (10x); nicht dehnbar; Aufdruck senkrecht; aufrastbar	www.wago.com/209-700/209-124
	Art-Nr.: 209-700/209-125 WSB-Beschriftungskarte; als Karte; bedruckt; F21, ..., F30 (10x); nicht dehnbar; Aufdruck senkrecht; aufrastbar	www.wago.com/209-700/209-125
	Art-Nr.: 209-700/209-126 WSB-Beschriftungskarte; als Karte; bedruckt; F31, ..., F40 (10x); nicht dehnbar; Aufdruck senkrecht; aufrastbar	www.wago.com/209-700/209-126
	Art-Nr.: 209-700/209-127 WSB-Beschriftungskarte; als Karte; bedruckt; nicht dehnbar; Aufdruck senkrecht; aufrastbar	www.wago.com/209-700/209-127
	Art-Nr.: 209-701 WSB-Beschriftungskarte; als Karte; nicht dehnbar; unbedruckt; aufrastbar	www.wago.com/209-701
	Art-Nr.: 209-701/000-002 WSB-Beschriftungskarte; als Karte; nicht dehnbar; unbedruckt; aufrastbar	www.wago.com/209-701/000-002
	Art-Nr.: 209-701/000-005 WSB-Beschriftungskarte; als Karte; nicht dehnbar; unbedruckt; aufrastbar	www.wago.com/209-701/000-005
	Art-Nr.: 209-701/000-006 WSB-Beschriftungskarte; als Karte; nicht dehnbar; unbedruckt; aufrastbar	www.wago.com/209-701/000-006
	Art-Nr.: 209-701/000-007 WSB-Beschriftungskarte; als Karte; nicht dehnbar; unbedruckt; aufrastbar	www.wago.com/209-701/000-007
	Art-Nr.: 209-701/000-012 WSB-Beschriftungskarte; als Karte; nicht dehnbar; unbedruckt; aufrastbar	www.wago.com/209-701/000-012
	Art-Nr.: 209-701/000-017 WSB-Beschriftungskarte; als Karte; nicht dehnbar; unbedruckt; aufrastbar	www.wago.com/209-701/000-017
	Art-Nr.: 209-701/000-023 WSB-Beschriftungskarte; als Karte; nicht dehnbar; unbedruckt; aufrastbar	www.wago.com/209-701/000-023

	Art-Nr.: 209-701/000-024 WSB-Beschriftungskarte; als Karte; nicht dehnbar; unbedruckt; aufrastbar	www.wago.com/209-701/000-024
	Art-Nr.: 209-702 WSB-Beschriftungskarte; als Karte; bedruckt; 1 ... 10 (10x); nicht dehnbar; Aufdruck senkrecht; aufrastbar	www.wago.com/209-702
	Art-Nr.: 209-703 WSB-Beschriftungskarte; als Karte; bedruckt; 11 ... 20 (10x); nicht dehnbar; Aufdruck senkrecht; aufrastbar	www.wago.com/209-703
	Art-Nr.: 209-704 WSB-Beschriftungskarte; als Karte; bedruckt; 21 ... 30 (10x); nicht dehnbar; Aufdruck senkrecht; aufrastbar	www.wago.com/209-704
	Art-Nr.: 209-705 WSB-Beschriftungskarte; als Karte; bedruckt; 31 ... 40 (10x); nicht dehnbar; Aufdruck senkrecht; aufrastbar	www.wago.com/209-705
	Art-Nr.: 209-706 WSB-Beschriftungskarte; als Karte; bedruckt; 41 ... 50 (10x); nicht dehnbar; Aufdruck senkrecht; aufrastbar	www.wago.com/209-706
	Art-Nr.: 209-707 WSB-Beschriftungskarte; als Karte; bedruckt; 51 ... 100 (2x); nicht dehnbar; Aufdruck senkrecht; aufrastbar	www.wago.com/209-707

Downloads

Dokumentation

Weitere Informationen

Entsorgung; Elektro- und Elektronikgeräte, Verpackung	V 1.0.0 Oct 15, 2018	PDF 269,1 kB	Download
---	-------------------------	-----------------	----------

smartDATA

CAD Daten

3D Download 286-836	URL	Download
---------------------	-----	----------

Änderungen vorbehalten.

WAGO Kontakttechnik GmbH & Co. KG
 Hansastr. 27
 32423 Minden
 Telefon: +49571 887-0
 E-Mail: info.de@wago.com | Web: www.wago.com

Haben Sie Fragen zu unseren Produkten?
 Wir stehen Ihnen telefonisch unter +49 (571) 887-44222 gern zur Verfügung.